

Akten- und Dokumentenlagerung

Akten- und Dokumentenschränke PRIODOC

Feuerwiderstandsfähigkeit von 30 und 90 Minuten



Allgemeine Anforderungen an die Aktenlagerung

In jedem Unternehmen gibt es Akten und Dokumente, die es gilt, verschlossen und gesichert aufzubewahren. Die Notwendigkeit der Lagerung ergibt sich aus den gesetzlichen Fristen für die Aufbewahrung von Geschäftsdokumenten, die beispielsweise im Handelsgesetzbuch aufgeführt sind.

Die Aufbewahrungspflicht ist Teil der steuerlichen und handelsrechtlichen Buchführungs- und Aufzeichnungspflicht. Folglich ist derjenige,

der nach Steuer- oder Handelsrecht zum Führen von Büchern und Aufzeichnungen verpflichtet ist, auch verpflichtet, diese aufzubewahren.

Darüber hinaus empfiehlt es sich, Unterlagen der Personalabteilung oder aus dem Bereich Forschung und Entwicklung sicher und geschützt aufzubewahren.



Sicher aufbewahren umfasst hierbei zwei Handlungsfelder:

- Der Schutz vor Zugriff durch unberechtigte Dritte.
- Der Schutz vor Zerstörung durch Feuer, Wasser, Feuchtigkeit und Licht.

Unternehmen müssen das für Ihre Akten, Dokumente und Schriftstück gewährleisten.

PRIODOC für Akten- und Dokumentenlagerung



- 1 Türflügel einzeln verschließbar
- 2 Austauschbare Schließzylinder
- 3 Verstellbare Einlegeböden
- 4 Unterfahrbare Sockel
- 5 Hängeregisterauszug*
- 6 Türschließer mit Feststellung*
- 7 Mittelwand*

* Optional

- Leichte Brandschutzschränke – LFS 30 und LFS 60 nach DIN EN 15659:2019
- ECB•S zertifiziert gemäß ECB•S C10 Richtlinie



PRIODOC 30

Leichte Akten- und Dokumentenschränke

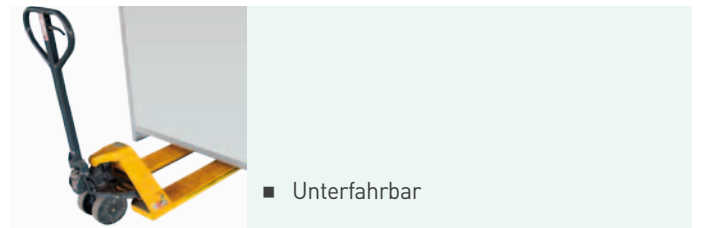
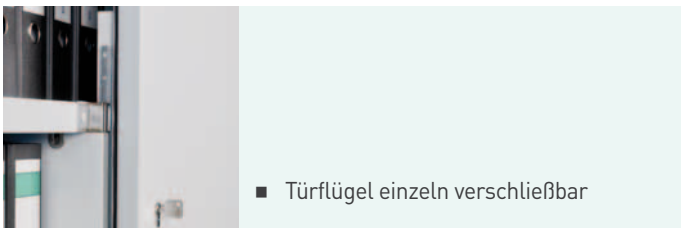
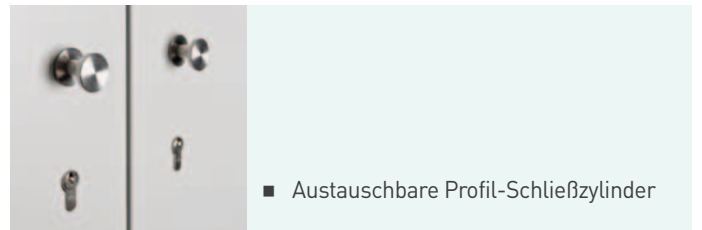
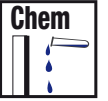

Leichter Brandschutzschrank zur **sicheren Lagerung von Akten und Dokumenten – vielseitig einsetzbar**. Gebaut zum Aufbewahren großer Mengen von vertraulichen und schützenswerten Dokumenten. Die ECB-S Zertifizierung garantiert Qualität und Sicherheit der Schränke nach europäischen Normen.

Funktion

- LFS 30 Klassifizierung gemäß EN 15659
- ECB-S zertifizierter zweiflügeliger Schrank
- Rauchschutz

Aufbau

- Einlagiger Wandaufbau aus homogenem Vollmaterial
- Zweiflügliger Schrank, Öffnen der Türen getrennt voneinander möglich und getrennt abschließbar
- Türen in den Korpus einschlagend, Öffnungswinkel ca. 180°
- Verriegelung mittels Profilhalbzylinder
- Verriegelt in einem am Mittelboden angebrachten Schließblech
- Rauch- und Brandschutzdichtungen, im Brandfall selbstaufschäumend
- Einlegeböden höhenverstellbar im Rastermaß 32 mm
- Schutz gegen äußere Einflüsse von Staub und Schmutz
- Unterfahrbarer Sockel, Höhe 90 mm mit abnehmbarer Frontblende

Materialgüte

- Homogener Baustoff, einlagiger Aufbau
- Standardoberfläche CPL
- Standardoberfläche lichtgrau ähnlich RAL 7035, mit ABS Kanten
- Leicht zu reinigen

Lieferumfang

- Aktenschrank PRIODOC 30 fertig montiert auf Palette

Optionen und Zubehör

- Weitere Oberflächen auf Anfrage



- Mittelwand und Hängeregisterauszug

Standardausführung

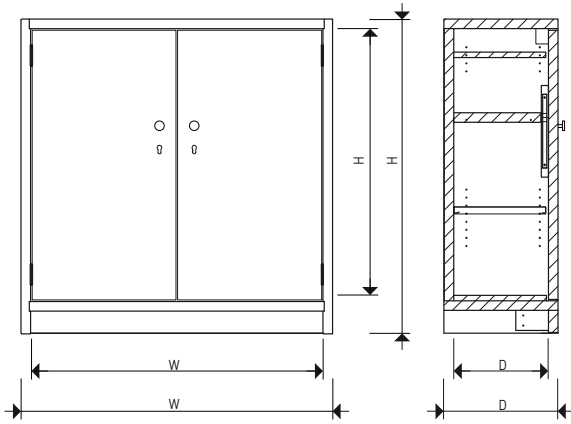



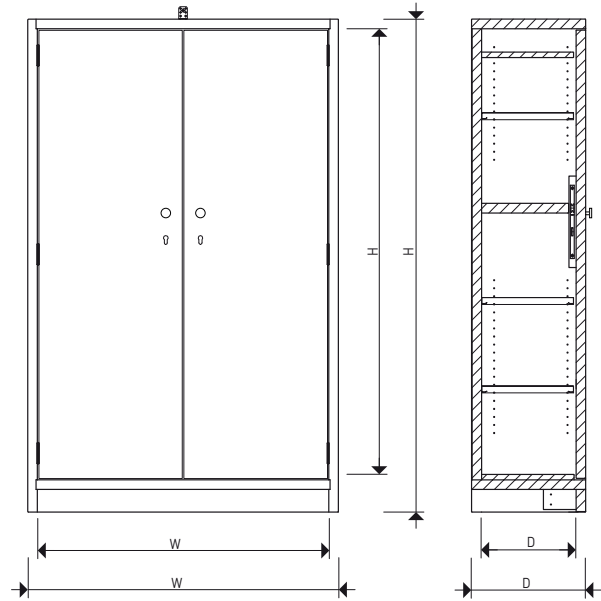
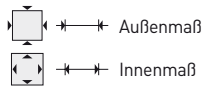

AS32-124-123

1 Einlegeboden



AS32-196-123

3 Einlegeböden

Art.	 H x B x T mm	 H x B x T mm	 kg	 Anzahl	 kg
Akten- und Dokumentenschrank 2-flügelig AS32 – Standardausführung					
AS32-124-123	1060 x 1160 x 376	1248 x 1236 x 454	145	1	75
AS32-196-123	1773 x 1160 x 376	1961 x 1236 x 454	209	3	
Akten- und Dokumentenschrank 2-flügelig AS32 – Leergehäuse für individuelle Ausstattung (siehe Zubehör)					
AS32-124-123-0	1060 x 1160 x 376	1248 x 1236 x 454	135	-	-
AS32-196-123-0	1773 x 1160 x 376	1961 x 1236 x 454	195	-	-

Ausschreibungstext finden Sie unter: www.priorit.de

Art.	Zubehör
Zusatzausstattung für Akten- und Dokumentenschrank AS32 mit Mittelwand	
AS32-196-MW-0	Mittelwand oben inkl. Befestigungsmaterial für AS32-196-123-0
AS32-196-MW-U	Mittelwand unten inkl. Befestigungsmaterial für AS32-196-123-0
AS32-124-MW-0	Mittelwand oben inkl. Befestigungsmaterial für AS32-124-123-0
AS32-124-MW-U	Mittelwand unten inkl. Befestigungsmaterial für AS32-124-123-0
AS32-FB0-S	Zusätzlicher Einlegeboden
AS32-HRA-S	Hängeregisterauszug inkl. Auszugsführung
AS32-KB-MW	Konstruktionsböden oben inkl. Befestigungsmaterial ¹⁾
Zusatzausstattung für Akten- und Dokumentenschrank AS32 ohne Mittelwand	
AS32-FB0-B	Zusätzlicher Einlegeboden
AS32-HRA-B	Hängeregisterauszug inkl. Auszugsführung

¹⁾ Bei nachträglicher Montage der Mittelwand oben müssen zum Erhalt der ECB-S Zertifizierung Konstruktionsböden (AS32-KB-MW) montiert werden, dieser ist in der Standardausführung ohne Mittelwand bereits integriert.

Ausstattungsbeispiele für AS32-124-123-0 (Auswahl)

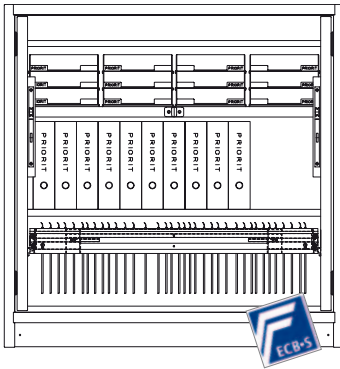

1 Einlegeboden, 1 Hängeregisterauszug

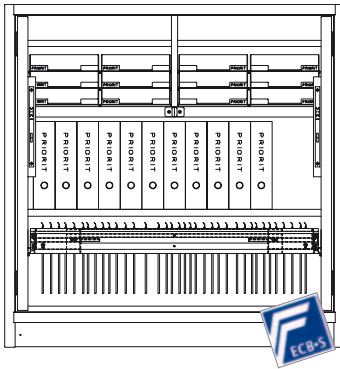

1 Einlegeboden, 1 Hängeregisterauszug,
Mittelwand oben

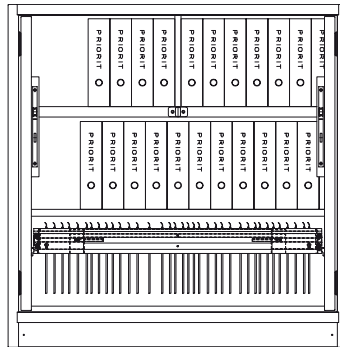

1 Einlegeboden, 1 Hängeregisterauszug,
Mittelwand oben, ohne Türschließer

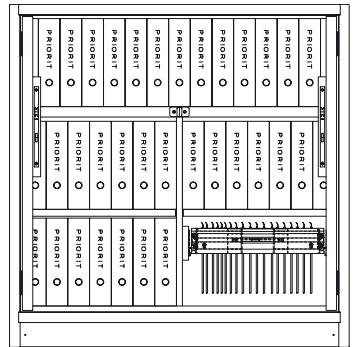

2 Einlegeböden, 1 Hängeregisterauszug,
Mittelwand unten, ohne Türschließer

Ausstattungsbeispiele für AS32-196-123-0 (Auswahl)

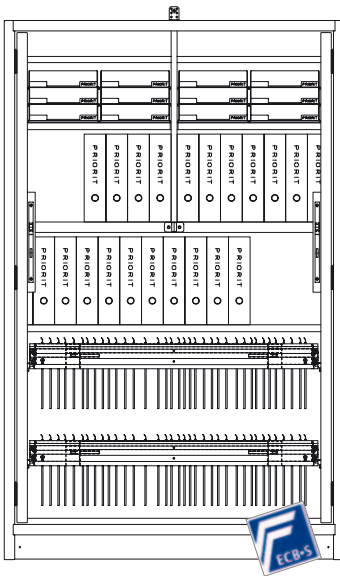

3 Einlegeböden, 2 Hängeregisterauszüge,
Mittelwand oben

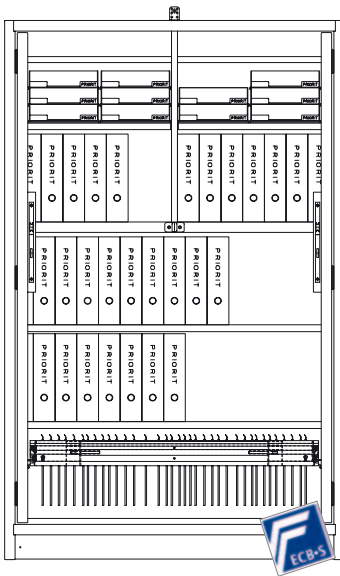

4 Einlegeböden, 1 Hängeregisterauszug,
Mittelwand oben

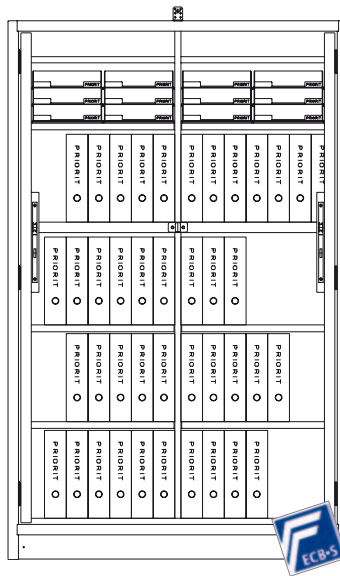

6 Einlegeböden, Mittelwand

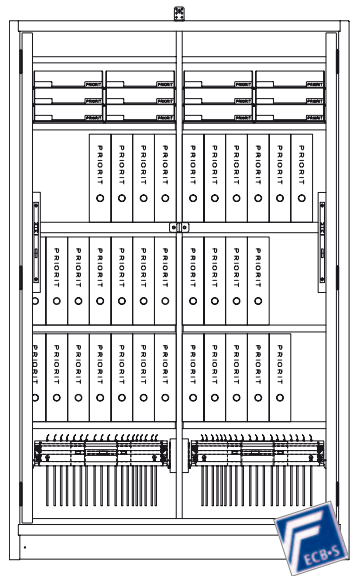

6 Einlegeböden, 2 Hängeregisterauszüge,
Mittelwand

PRIODOC 90

Akten- und Dokumentenschränke

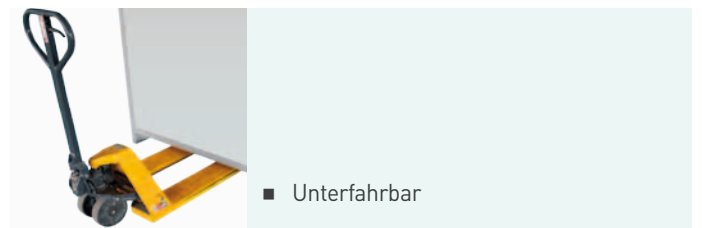
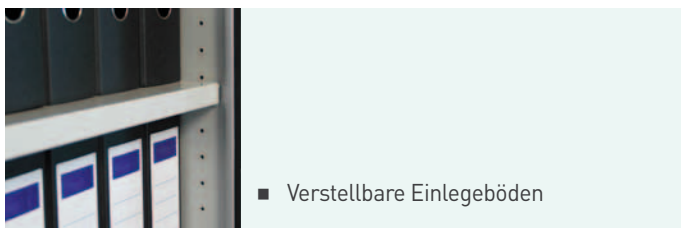
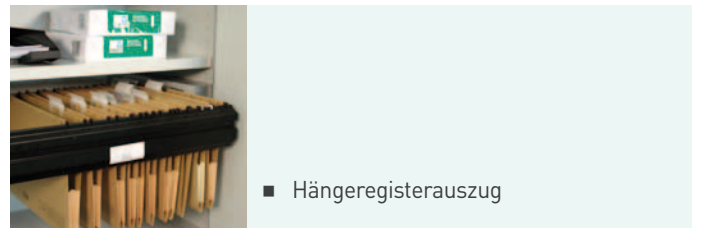
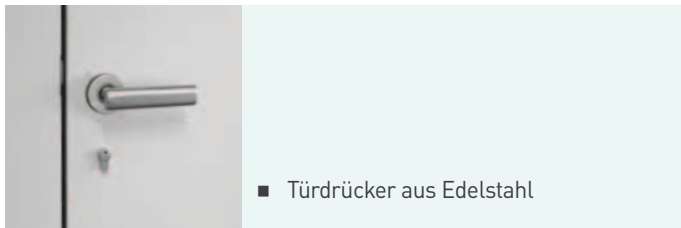
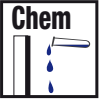

Brandschutzschrank zur sicheren Lagerung von Akten und Dokumenten. Die ECB-S Zertifizierung garantiert Qualität und Sicherheit der Schränke nach europäischer Norm EN 15659*.

Bestehend aus nichtbrennbaren Materialien ist der Schrank darüber hinaus für die Aufstellung im Flucht- und Rettungsweg geeignet.

Funktion

- LFS 60 Klassifizierung
- ECB•S zertifizierter zweiflügeliger Schrank AS92:196-106-S
- Rauchschutz
- Eignung zur sicheren Aktenlagerung

Aufbau

- Korpus und Türen aus Vollmaterial, innen und außen mit dekorativer Oberfläche
- Wahlweise einflügelige oder zweiflügelige Ausführung
- 6-Punkt-Halterung je Türblatt
- Türen in den Korpus einschlagend, Öffnungswinkel ca. 180°
- Automatische Verriegelung des Standflügels, wenn Gehflügel geschlossen wird
- Verriegelung mit 3-Fallenschloss, Profilhalbzylinder
- Rauch- und Brandschutzdichtungen, im Brandfall selbstaufschäumend
- Einlegeböden höhenverstellbar im Rastermaß 32 mm
- Schutz gegen äußere Einflüsse von Staub und Schmutz

Materialgüte

- Nichtbrennbare Platte mit Oberflächenbeschichtung, Klassifizierung A2 – s1, d0 nichtbrennbar
- Standardoberfläche CPL
- Standardfarbe lichtgrau ähnlich RAL 7035, mit ABS Kanten

Lieferumfang

- Aktenschrank PRIODOC 90 fertig montiert auf Palette

Optionen und Zubehör

- Weitere Oberflächen auf Anfrage
- Zusätzlicher Einlegeboden
- Hängeregisterauszug inkl. Auszugsführung
- Türschließer mit Feststellung (Nur für AS91)
- Schutzart entsprechend IP 54





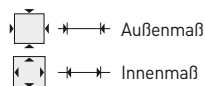
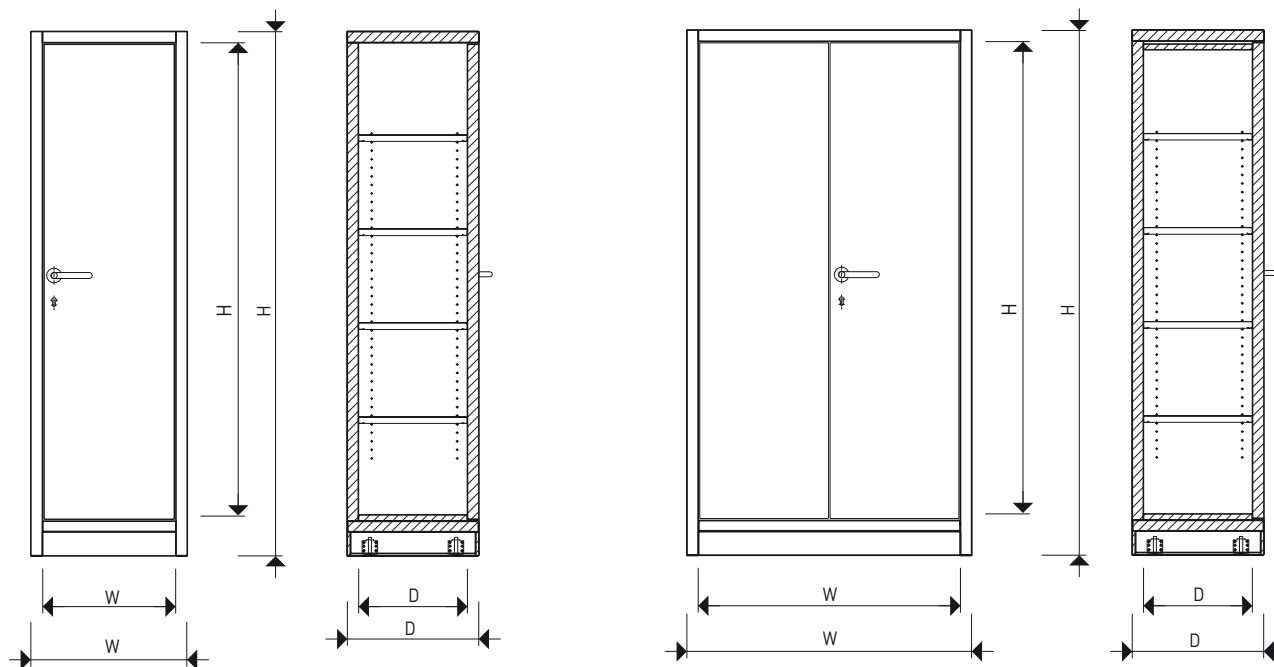

**ECB•S zertifizierter
Akten- und
Dokumentenschrank
AS92:196-106-S**

* ECB•S Zertifizierung für den zweiflügeligen Aktenlagerschrank mit Einlegeböden AS92:196-106-S

Standardausführung



Art.	 H x B x T mm	 H x B x T mm	 kg	 Anzahl	 kg	Hängeregisterauszug Anzahl
Akten- und Dokumentenschrank 1-flügelig AS91						
AS91:196-057-S	1768 x 492 x 407	1964 x 576 x 491	303	4	75	-
AS91:196-057-FBO-HRA				3		2
Akten- und Dokumentenschrank 2-flügelig AS92						
AS92:196-106-S	1768 x 980 x 407	1964 x 1064 x 491	485	4	75	-
AS92:196-106-F-HRA-S				3		2

Art.	Zubehör
Zusatzausstattung für Akten- und Dokumentenschrank AS91	
AS91-FBO	Zusätzlicher Einlegeboden
AS91-HRA	Hängeregisterauszug inkl. Auszugsführung
AS91-TSF	Türschließer mit Feststellung – Im Brandfall selbstschließend ¹⁾
Zusatzausstattung für Akten- und Dokumentenschrank AS92	
AS92-FBO	Zusätzlicher Einlegeboden
AS92-HRA	Hängeregisterauszug inkl. Auszugsführung

¹⁾ Bei Einbau eines Türschließers verringert sich die nutzbare Innenhöhe um ca. 100 mm.

Ausführungsvarianten

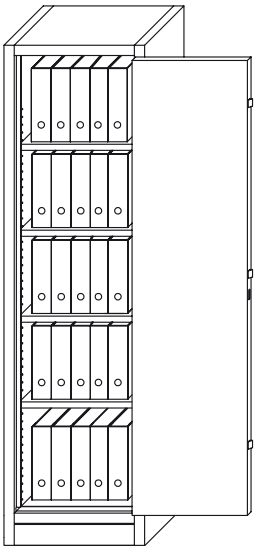

AS91:196-057-S
4 Fachböden

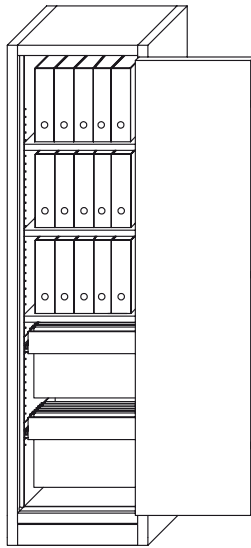

AS91:196-057-FBO-HRA
3 Fachböden
2 Hängeregisterauszüge

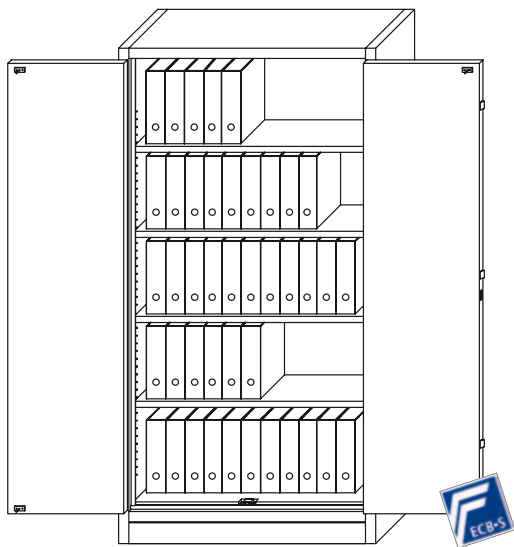

AS92:196-106-S
4 Fachböden

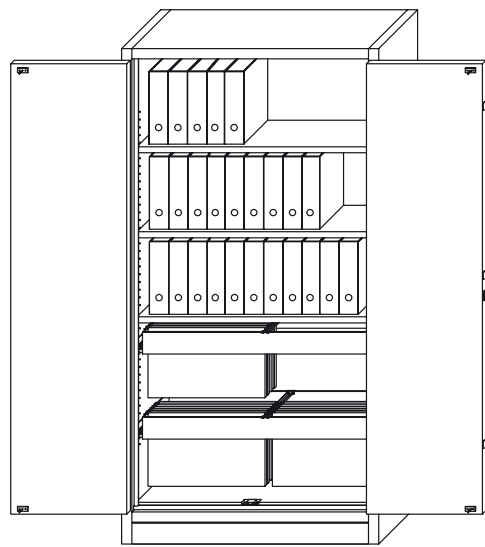

AS92:196-106-F-HRA-S
3 Fachböden
2 Hängeregisterauszüge

Produktion und Sicherheit

Die ISO 9001 Zertifizierung gibt Sicherheit. Alle Prozesse der Entwicklung und Herstellung von PRIORIT Brandschutzprodukten entsprechen international anerkannten Regeln. Darauf können Sie sich verlassen! Das ist sicher!

PRIORIT AG
Technologiepark Hanau
Margarete-von-Wrangell-Straße 23
D-63457 Hanau-Wolfgang

Telefon: +49 6181 3640-0
Telefax: +49 6181 3640-210

info@priorit.de
www.priorit.de

