



**Material  
+ Decor**  
**A2 Class**

**Smoke  
Protection**  
min leakage

## PRIODIS Basic

### Sichere Monitoreinhausung

Die Einhausung besteht aus nichtbrennbaren Brandschutzplatten sowie einer Sicherheitsverglasung und umschließt die Monitore vollständig. Die Entstehung von Brand oder Rauch wird verhindert, da kein Sauerstoff nachströmen kann.

Der Nachweis hierüber erfolgte mittels Naturbrandversuch.

#### Funktion

- Geprüfter Brandschutz
- Naturbrandversuch
- Rauchschutz
- Kapselung der Brandlast
- Schutz gegen Vandalismus



- Rauchdichter Abschluss auf unebener Wand



- Betriebsfertiges Gehäuse mit Rauchschutzdichtung und Sicherheitsglas



- Viele Oberflächen möglich

### Aufbau

- Gehäuse aus nichtbrennbaren Brandschutzplatten mit pflegeleichter Oberfläche
- Brillantes, gehärtetes Sicherheitsglas
- Kabeleinführung durch Brandschutzdichtung
- Einfache Montage
- Horizontale und Vertikale Montage möglich

### Lieferumfang



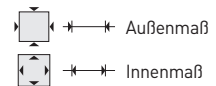
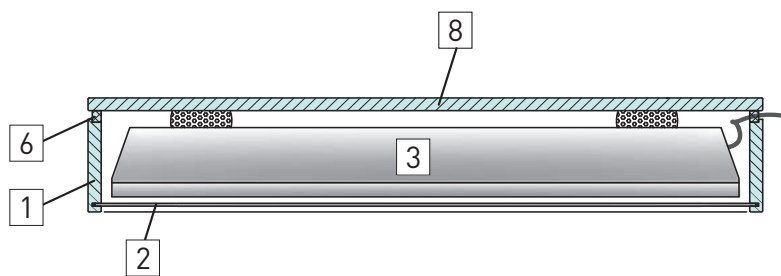
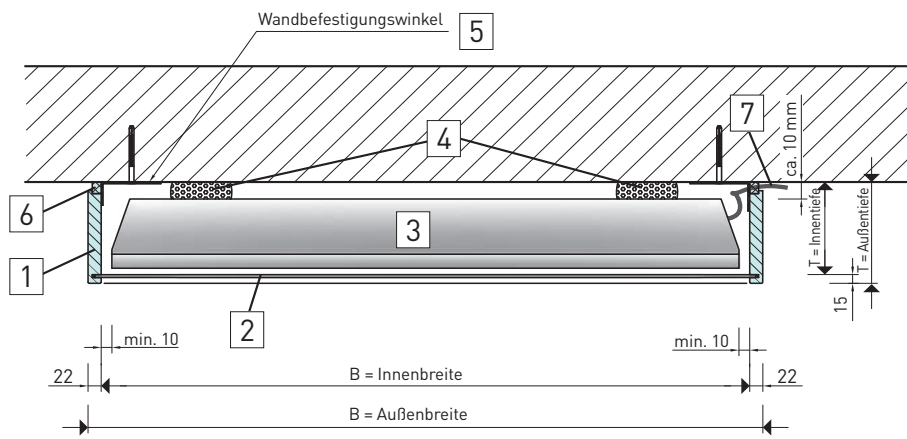
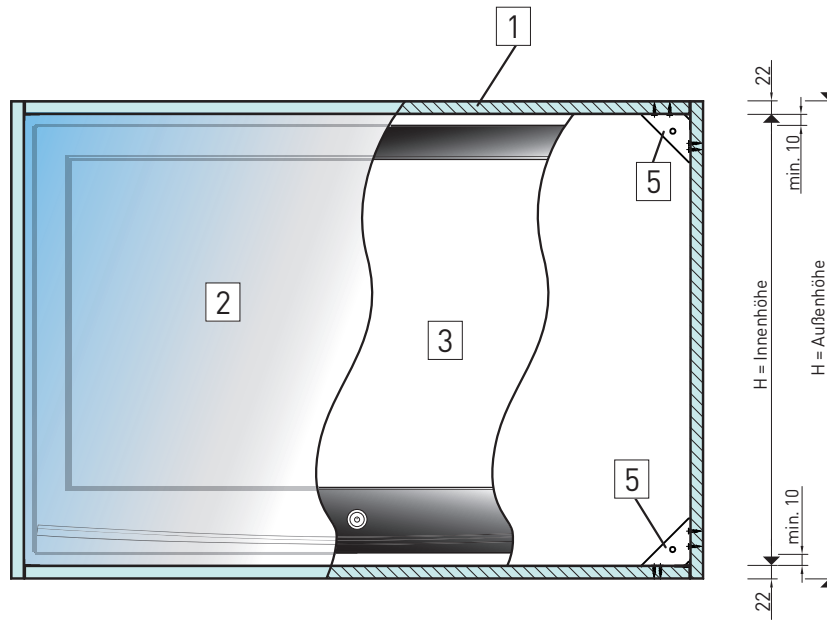

- Gehäusebausatz mit Sicherheitsglas
- Befestigungswinkel mit Befestigungsmaterial
- Montageschablone
- Montageanleitung

### Materialgüte

- Nichtbrennbare Platte mit Oberflächenbeschichtung, Klassifizierung A2 – s1, d0
- Standardfarbe weiß – ähnlich RAL 9016



- |                                   |  |
|-----------------------------------|--|
| 1 Gehäuse-Laibung                 | 5 Befestigungswinkel                                   |
| 2 Sicherheitsglas                 | 6 Elastische Brand- und Rauchschutzdichtung, umlaufend |
| 3 Monitor (nicht im Lieferumfang) | 7 Kabeleinführung bis $\varnothing$ 10 mm              |
| 4 Distanzpuffer                   | 8 Zusätzliche Rückwand                                 |

Art.	 H x B x T mm	 max. H x B x T mm (Zoll*)		 $P_{Vmax} = W$	 kg
<b>PRIODIS Basic</b>					
DIS0032-046-076-19	504 x 804 x 215	460 x 760 x 195 [32"]	■	45	34
DIS0040-057-095-19	614 x 994 x 215	570 x 950 x 195 [40"]	■	63	46
DIS0046-064-108-19	684 x 1124 x 215	640 x 1080 x 195 [46"]	■	76	55
DIS0055-075-127-19	794 x 1314 x 215	750 x 1270 x 195 [55"]	■	97	69
<b>Individuelle Maßanfertigung</b>					
DIS-SAF	min. 344 x 300 x 100 max. 1100 x 1900 x 225	max. 1056 x 1856 x 205	■		k.A.

Ausschreibungstext finden Sie unter: [www.priorit.de](http://www.priorit.de)

\* Herstellerangaben beachten.

$P_{Vmax}$  Maximale Energieabfuhr in Watt, für eine maximale  $\Delta T$  von 10K innen/außen. Beispiel: Innen: 34°C, Außen: 24 °C

 Außenmaß

 Maximale Monitorgrößen (Zoll - sichtbare Bildschirmgröße)

## Optionen und Zubehör

- Alle PRIORIT Oberflächen vgl. Seite 44
- Grundierfolie, bauseitiger Anstrich möglich
- Aludekor

Art.	Zubehör	 H x B x T mm
<b>Rückwand für PRIODIS Basic</b>		
DIS0032-RW	Rückwand passend für: DIS0032-049-076-19	504 x 804 x 22
DIS0040-RW	Rückwand passend für: DIS0040-057-095-19	614 x 994 x 22
DIS0046-RW	Rückwand passend für: DIS0046-064-108-19	684 x 1124 x 22
DIS0055-RW	Rückwand passend für: DIS0055-075-127-19	794 x 1314 x 22