



Fire
Resistance
90 Min.



Fire
Resistance
30 Min.



SSmoke
Protection
min leakage



Material
+ Decor
A2 Class



PRIODOOR ETX A

Revisionsöffnungsverschluss, flächenbündig

Flächenbündig in GKF-Schachtwänden einbaubarer Revisionsöffnungsverschluss ohne sichtbaren Rahmen. Die verschließbare, dichtschießende Tür mit einputzbarer Aluminiumzarge **eignet sich für kleine bis große revisionsgerechte Abschottungen von Installations-schächten und zur Abschottung von Messeinrichtungen und Verteilern in Rettungswegen.** Einfacher und schneller Einbau für leichten Schachtzugang. Der Abschluss ist umlaufend dichtschießend und bietet eine Feuerwiderstandsfähigkeit über 30/90 Minuten.

Funktion

- Feuerwiderstandsfähigkeit 30/90 Minuten, feuerhemmend/feuerbeständig
- EI 30 i→o, EI 90 i→o Klassifizierung
- Rauchschutz
- Dichtschießend



■ PRIODOOR ETX A im eingebautem Zustand



■ Edelstahlbänder aushängbar mit herausnehmbarem Stift



■ Anputzkante für rahmenlose Optik

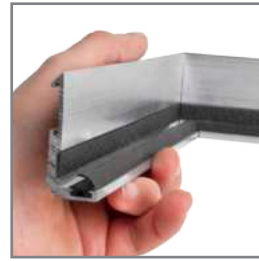

■ Zweistufiges Dichtungssystem: heiß- und kaltrauchdicht

Aufbau

- Revisionsöffnungsverschluss mit hoher mechanischer Beständigkeit
- Flächenbündige Montage in Schachtwand GKF, 2 x 20 mm oder 2 x 25 mm beplankt
- Bautiefe < 100 mm in Metallständerprofil
- Einflügelige Ausführung, Türanschlag DIN rechts
- Umlaufende Aluminiumzarge mit Anputzkante
- Umlaufende Rauch- und Brandschutzdichtungen, im Brandfall selbsttätig aufschäumend
- Tür in den Rahmen einschlagend, Öffnungswinkel ca. 180°
- Verriegelung mit Profilhalbzylinder

Materialgüte

- Nichtbrennbare Platte mit Oberflächenbeschichtung, Klassifizierung A2 – s1, d0
- Standardoberfläche CPL
- Standardfarbe lichtgrau – ähnlich RAL 7035, Kanten und Fasen dunkel abgesetzt

Lieferumfang

- Türblatt mit Edelstahlscharnieren und Schlosskasten
- Aluminiumzarge, Eckverbinder, Brandschutz- und Rauchschutzdichtung
- Profilhalbzylinder
- Drehanker und Befestigungslasche, Montageklötze

Einbaudetails

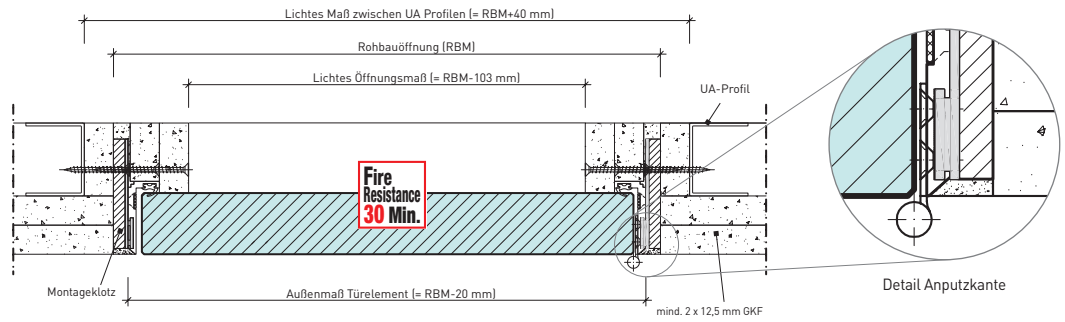

Einbau PRIODOOR ETX A in Schachtwand GKF, einseitig beplankt

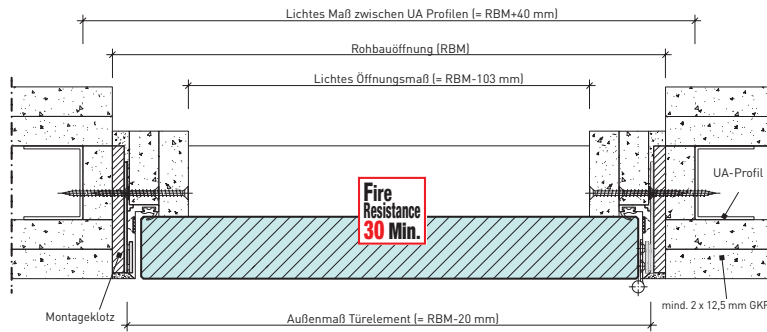

Einbau PRIODOOR ETX A in Schachtwand GKF, beidseitig beplankt

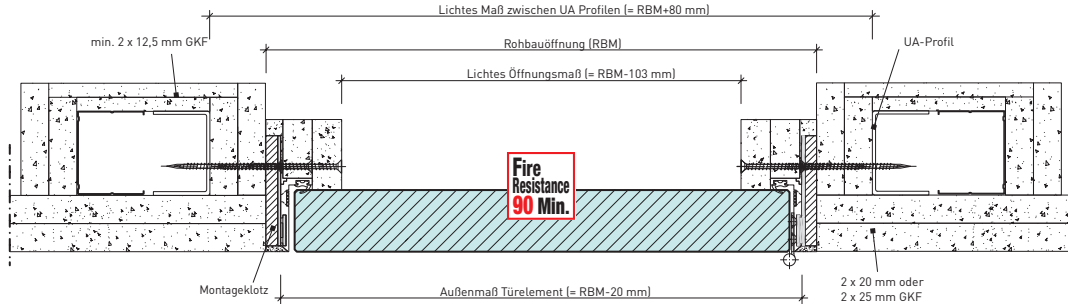



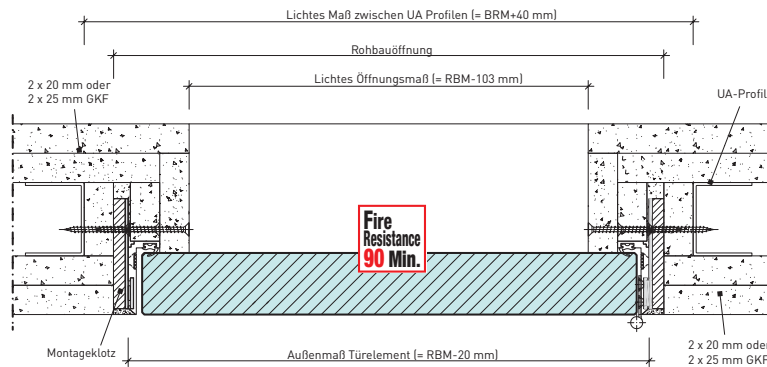



Einbau PRIODOOR ETX A in Schachtwand GKF, einseitig beplankt

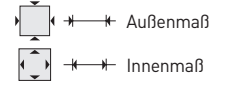
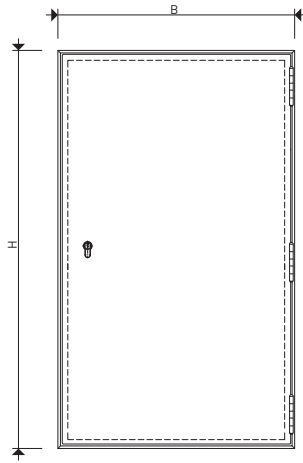

Einbau PRIODOOR ETX A in Schachtwand GKF, beidseitig beplankt

Weitere Wandarten nach AbZ (z.B. GKF-Ständerwände oder bekleidete Stahlstützen)



Art.	 H x B mm	 H x B mm	 H x B mm	 kg	 DIN
ETXA-SAF Individuelle Maßanfertigung von 400 x 400 mm bis 2100 x 850 mm (H x B)					
Feuerwiderstandsfähigkeit 30 Minuten					
ETXA31-067-057	758 x 658	675 x 575	778 x 678	32	R/L ¹
ETXA31-080-075	883 x 833	800 x 750	903 x 853	48	R/L ¹
ETXA31-150-075	1583 x 833	1500 x 750	1603 x 853	86	R/L ¹
ETXA31-200-075	2083 x 833	2000 x 750	2103 x 853	113	R/L ¹
Feuerwiderstandsfähigkeit 90 Minuten					
ETXA91-067-057	758 x 658	675 x 575	778 x 678	32	R/L ¹
ETXA91-080-075	883 x 833	800 x 750	903 x 853	48	R/L ¹
ETXA91-150-075	1583 x 833	1500 x 750	1603 x 853	86	R/L ¹
ETXA91-200-075	2083 x 833	2000 x 750	2103 x 853	113	R/L ¹

¹ Türanschlag DIN Links auf Anfrage

*] Bitte beachten Sie die Einbaudetails im Katalog oder in unserer Montageanleitung!

Ausschreibungstext finden Sie unter: www.priorit.de

Optionen und Zubehör

- Alle PRIORIT Oberflächen vgl. Seite 44
- Grundierfolie, bauseitiger Anstrich möglich
- Aludekor

Art.	Zubehör
Türzubehör / Schließzylinder	
DZ-ROS1	Schließzylinderosette einseitig
EP.B.9484	Profilhalbzylinder 30/10, Senatsschließung, inkl. 2 Kreuzbartschlüssel 75 mm
EP.B.6645	Profilhalbzylinder gleichschließend ohne Rosette
EP.B.8716	Profilhalbzylinder verschiedenschließend ohne Rosette